

Bruksanvisning LED LCD MONITOR (LED MONITOR*)

*LG LED monitorer är LCD-monitorer med LED Bakgrundsbelysning.

Läs denna bruksanvisning noggrant innan du använder apparaten och spara den för framtida referens.

IPS LED MONITOR MODEL

24MP59G

27MP59G

INNEHÅLL

LICENS ----- 3

MONTERING OCH FÖRBEREDELSE 4

- Produktkomponenter ----- 4
- Drivrutiner och programvara som stöds ----- 5
- Komponent- och knappbeskrivning ----- 6
 - Hur man använder joystick-knappen
 - Ingångsanslutning
- Flytta och lyfta monitorn ----- 8
- Installera monitorn ----- 9
 - Fästa stativfoten
 - Montering på ett bord
 - Använda kabelhållaren

ANVÄNDA MONITORN ----- 12

- Anslutning till en PC ----- 12
 - D-SUB-anlutning
 - HDMI-anlutning
 - DisplayPort-anlutning
- Connecting to AV Devices ----- 13
 - HDMI-anlutning
- Ansluta kringutrustning ----- 14
 - Anslutning av hörlurar

ANPASSA INSTÄLLNINGAR ---- 15

PROBLEMLÖSNING ----- 21

SPECIFIKATIONER----- 22

- Förinställda lägen (Upplösning)----- 24
- Strömindikator LED----- 24

LICENS

Varje modell har olika licenser. Besök www.lg.com för mer information om licensen.



Benämningarna HDMI och HDMI High-Definition Multimedia Interface och HDMI-logotypen är varumärken eller registrerade varumärken som tillhör HDMI Licensing Administrator, Inc. i USA och andra länder.

Följande innehåll tillämpas endast på skärmar som säljs på Europamarknaden och som behöver uppfylla ErP-direktivet:

* Denna monitor är inställd på att stängas av automatiskt 4 timmar efter att du aktiverat displayen om det inte finns någon anpassning att visa.

* För att inaktivera den här inställningen, ändra till alternativ "Av" i OSD-menyn "Automatisk Standby".

MONTERING OCH FÖRBEREDELSE

Produktkomponenter

Kontrollera att alla komponenter finns i förpackningen innan du använder produkten. Om det saknas komponenter, kontakta den butik där du köpte produkten. Observera att produkten och komponenter kan se annorlunda ut än de som visas här.

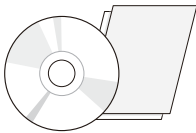

**CD (Bruksanvisning)/
Kort**

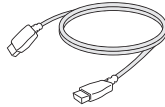

HDMI-kabel
(Denna kabel ingår inte i
alla länder.)



D-SUB-kabel
(Denna kabel ingår inte i alla
länder.)



Strömkabel
(Beroende på land)

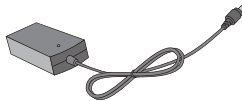

AC-DC-adaptter

or



AC-DC-adaptter
(Beroende på land)



DisplayPort-kabel
(Denna kabel ingår inte i alla
länder.)

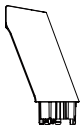

Stativkropp

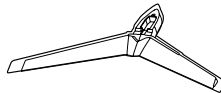

Stativfot



Kabelhållare

VARNING

- Använd alltid originalkomponenter för att garantera säkerheten och produktens prestanda.
- Produktgarantin täcker inte skador som orsakats av användning av falska komponenter.
- Det är rekommenderat att använda medföljande komponenter.
- Om du använder generiska kablar som inte har certifierats av LG, kanske skärmen inte kan visa eller det kan uppstå bildstörningar.

OBS

- Observera att komponenter kan se annorlunda ut än de som visas här.
- All information och specifikationer i denna bruksanvisning kan utan förvarning komma att ändras för att förbättra produktens prestanda.
- Om du vill köpa tillbehör, besök en elektronikaffär eller online shopping webbplats eller kontakta den butik där du köpte produkten.

Drivrutiner och programvara som stöds

Kontrollera drivrutiner och programvara som stöds av din produkt och se bruksanvisningarna på CD:n som medföljer produktpaketet.

Drivrutiner och programvara	Installationsprioritet	24MP59G 27MP59G
Monitors drivrutin	Rekommenderad	O
On Screen Control	Rekommenderad	O

- Obligatorisk och rekommenderad: Du kan ladda ner och installera den senaste versionen från den medföljande CD:n eller från LGE webbplats (www.lg.com).
- Tillval: Du kan ladda ner och installera den senaste versionen från LGE webbplats (www.lg.com).

Komponent- och knappbeskrivning

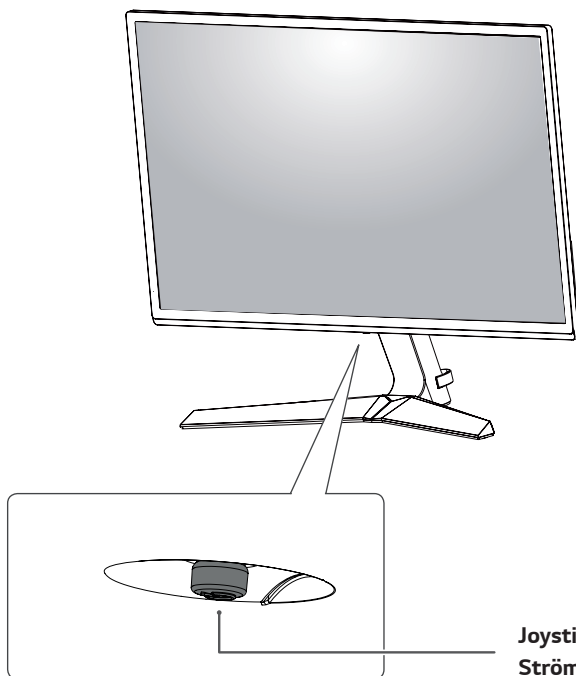

Joystick-knapp/ Strömindikator LED

- På: strömmen är påslagen
- Av: strömmen är avstängd

Hur man använder joystick-knappen

Du kan enkelt styra bildskärmens funktioner genom att trycka på joystick-knappen eller flytta den vänster/höger med fingret.

Grundläggande funktioner

		Ström på	Tryck på joystick-knappen en gång med fingret för att slå på bildskärmen.
		Ström av	Tryck och håll ner joystick-knappen en gång med fingret för att stänga av bildskärmen.
		Volymkontroll	Du kan kontrollera volymen genom att föra joystick-knappen vänster/höger.

OBS

- Joystick-knappen finns längst ned på monitorn.

Ingångsanslutning

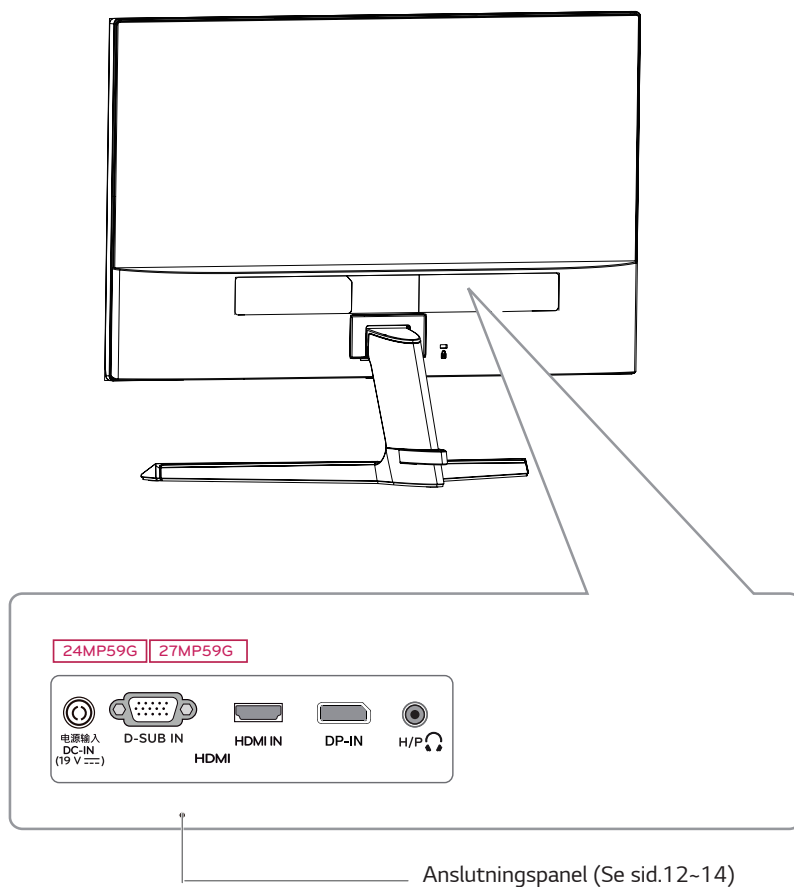

Flytta och lyfta monitorn

När du flyttar eller lyfter monitorn, följ dessa instruktioner för att förhindra att bildskärmen repas eller skadas och för att garantera säker transport oavsett dess form eller storlek.

- Det är lämpligt att placera monitorn i originalkartongen eller förpackningsmaterialet innan du flyttar den.
- Innan du flyttar eller lyfter monitorn, koppla ur strömkabeln och alla kablar.
- Håll ordentligt i den övre och nedre delen av monitorns ram. Håll inte i själva panelen.

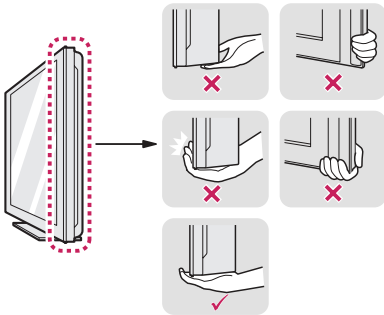

- När du håller monitorn, bör skärmen vara vänd bort från dig för att förhindra att den skadas.

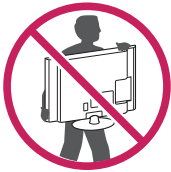

- När du flyttar monitorn, undvik kraftiga stötar eller vibrationer på produkten.
- När du flyttar monitorn, håll den upprätt, vänd aldrig monitorn på sidan eller luta den åt sidan.

VARNING

- Så långt som möjligt undvik att röra vid monitorns skärm. Detta kan resultera i skador på skärmen eller några av de pixlar som används för att skapa bilder.



- Om du använder monitorpanelen utan stativfoten, kan dess joystick-knapp orsaka att monitorn blir instabil och faller, vilket kan resultera i skador på monitorn eller personskador. Dessutom kan detta leda till att joystick-knappen slutar fungera.

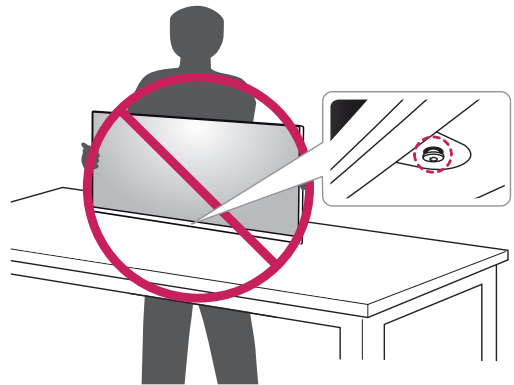

Installera monitorn

Fästa stativfoten

1

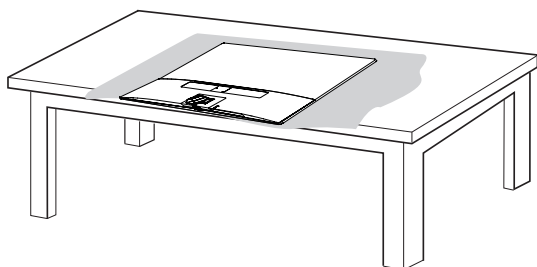

VARNING

- För att skydda skärmen från repor, täck ytan med en mjuk duk.

2

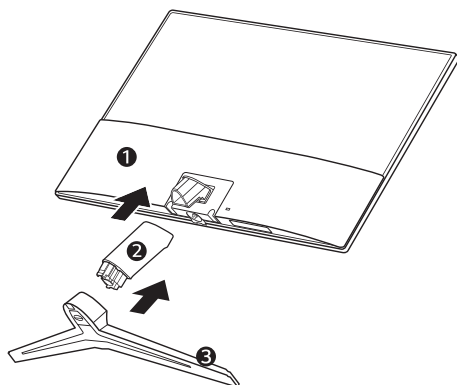

3

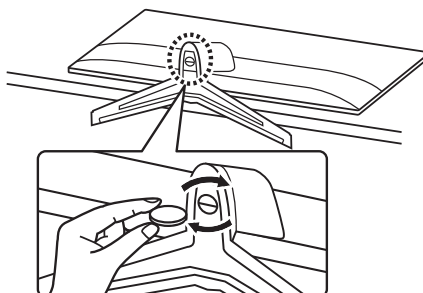

VARNING

- För att undvika skador på fingrar och fötter vid montering av **Stativkropp** och **fot**, ska du hålla foten vid montering av **Stativkropp** och **fot**.



VARNING

- Illustrationerna i detta dokument representerar typiska förfaranden, så de kan skilja sig från den faktiska produkten.
- Bär inte monitorn upp och ned genom att bara hålla i foten. Detta kan leda till att monitorn faller av stativet och kan leda till personsador.
- När du lyfter eller flyttar monitorn, rör inte vid skärmen. Den kraft som anbringas på skärmen kan skada den.
- Applicera inte främmande ämnen (oljor, smörjmedel etc.) på skruvdelarna när du monterar produkten. (Det kan skada produkten.)
- Användning av onödig kraft när du drar åt skruvarna kan orsaka skador på monitorn. Skador orsakade på detta sätt omfattas inte av garantin.



OBS

- Du kan ta isär stativet i omvänd ordning mot monteringen.

Montering på ett bord

- 1 Lyft och sätt monitorn i upprätt läge på ett bord.
Lämna 100 mm utrymme från väggen för god ventilation.

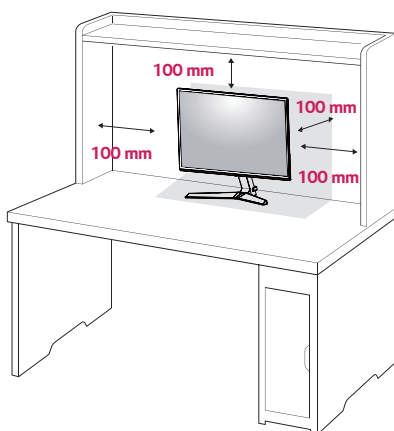

- 2 Anslut AC-DC-adaptorn och strömkabeln till ett vägguttag.

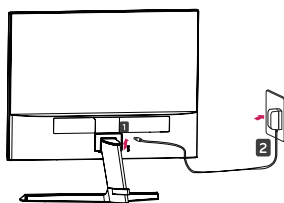

eller

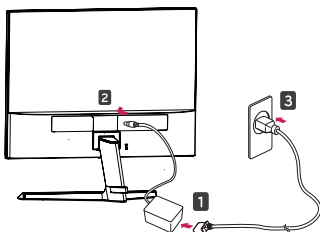

- 3 Tryck på joystick-knappen längst ned på monitorn för att slå på monitorn.

VARNING

- Dra ut strömkabeln innan du flyttar eller installerar monitorn. Det finns risk för elektriska stötar.

Använda kabelhållaren

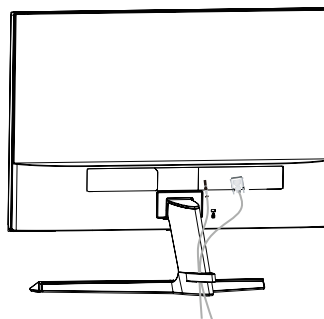
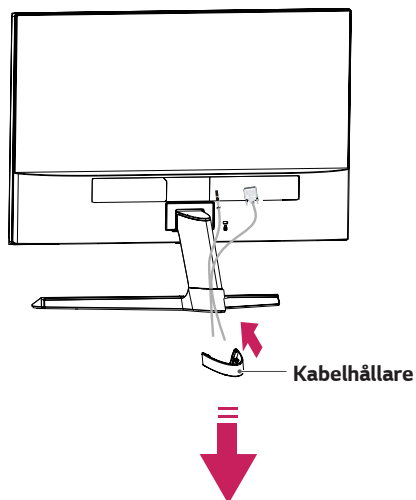

! WARNING

När du justerar vinkeln, håll inte i nederkanten av monitorns ram som visas på bilden nedan, detta kan skada fingrarna.

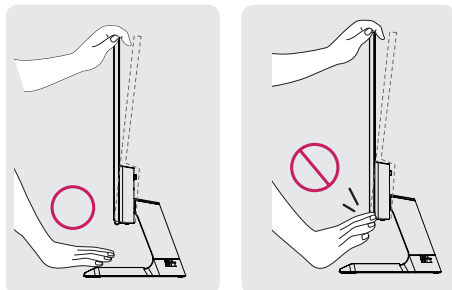

Rör inte eller tryck på skärmen när du justerar vinkeln på monitorn.

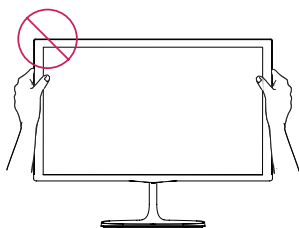

Håll inte denna apparat som på bilden nedan. Monitorns skärm kan lossna från stativfoten och skada dig.

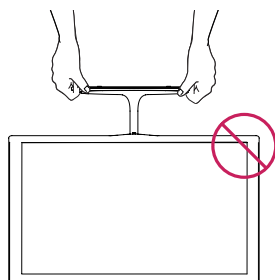

! OBS

Luta från +15 till -2 grader uppåt eller nedåt för att justera vinkeln på monitorn för att passa din sikt.

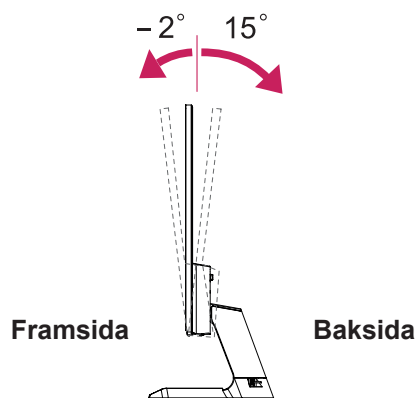

Användning av Kensington säkerhetssystem

Kensington Säkerhetssystem är placerat på baksidan av monitorn. För mer information om installation och användning hänvisas till bruksanvisningen som medföljer Kensington säkerhetssystem eller besöka <http://www.kensington.com>.

Anslut Kensington säkerhetssystem kabel mellan monitorn och ett bord.

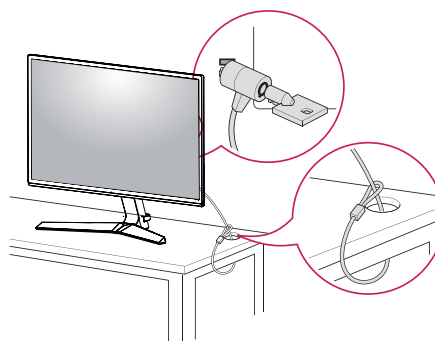

! OBS

- Kensington säkerhetssystem är tillval. Du kan köpa det hos de flesta elektronikaffärer.

ANVÄNDA MONITORN

Anslutning till en PC

- Din monitor stöder Plug & Play*.
* Plug & Play: En PC känner igen en ansluten enhet som användaren ansluter till en PC och startar, utan enhetskonfiguration eller användarinblandning.

D-SUB-anslutning

Sänder analog video från din PC till monitorn. Anslut PC:n och monitorn med medföljande D-Sub 15-stifts signalkabel som visas i följande illustrationer.

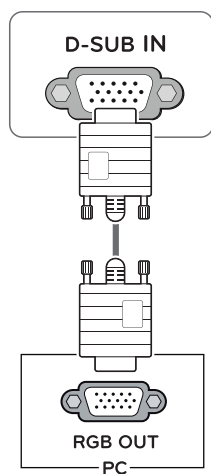

HDMI-anslutning

Sänder digitala video- och ljudsignaler från din PC till monitorn. Anslut PC:n och monitorn med medföljande HDMI-kabel som visas i följande illustrationer.

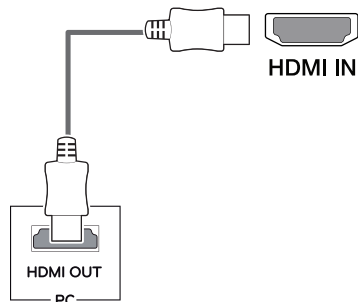

! OBS

- Om du använder HDMI-PC, kan det orsaka kompatibilitetsproblem.
- Använd en certifierad kabel med HDMI-logotyp. Om du inte använder en certifierad HDMI-kabel, kanske skärmen inte visas eller ett anslutningsfel kan uppstå.
- Rekommenderade HDMI-kabeltyper
 - Höghastighets HDMI[®]/TM Kabel
 - Höghastighets HDMI[®]/TM Kabel med Ethernet

DisplayPort-anslutning

Sänder digitala video- och ljudsignaler från din PC till monitorn. Anslut datorn till monitorn med hjälp av DisplayPort-kabeln som visas nedan. Tryck på menyknappen och välj sedan inmatningsalternativ.

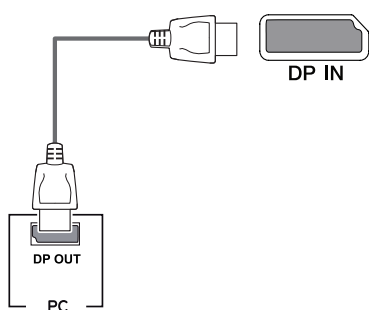

! OBS

- Det kanske inte finnas någon video- eller ljud utgång beroende på din PC:s DP version.
- Om du använder generiska kablar som inte har certifierats av LG, kanske skärmen inte kan visa eller det kan uppstå bildstörningar.

Connecting to AV Devices

HDMI-anslutning

Sänder digitala video- och ljudsignaler från din PC och AV-enheter till monitorn. Anslut din PC och AV-enhet till monitorn med HDMI-kabeln som visas nedan. Tryck på menyknappen och välj sedan inmatningsalternativ från inmatningsalternativ.

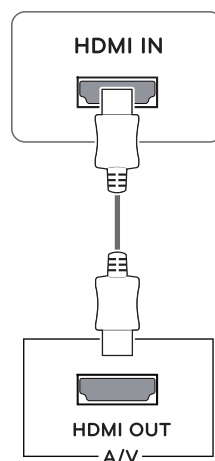

! OBS

- Om du använder HDMI-PC, kan det orsaka kompatibilitetsproblem.
- Använd en certifierad kabel med HDMI-logotyp. Om du inte använder en certifierad HDMI-kabel, kanske skärmen inte visas eller ett anslutningsfel kan uppstå.
- Rekommenderade HDMI-kabeltyper
 - Höghastighets HDMI[®]/TM Kabel
 - Höghastighets HDMI[®]/TM Kabel med Ethernet

Ansluta kringutrustning

Anslutning av hörlurar

Anslut kringutrustning till monitorn via hörlursuttaget. Anslut enligt bilden.

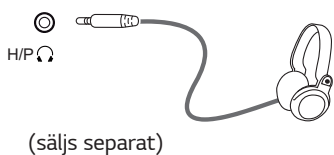

! OBS

- Kringutrustning säljs separat.
- Om du använder vinklade hörlurar, kan det orsaka problem med att ansluta en annan extern enhet till bildskärmen. Det är därför rekommenderat att använda raka hörlura.



Vinkel typ



Rak typ

- Beroende på ljudinställningarna för PC och extern enhet kan hörlurarnas och högtalarnas funktioner vara begränsade.

ANPASSA INSTÄLLNINGAR

Aktivera huvudmenyn

- 1 Tryck på joystick-knappen längst ned på monitorn.
- 2 Flytta styrspaken uppåt/nedåt (▲ / ▼) och vänster/höger (◀ / ▶) för att ställa in alternativen.
- 3 Tryck joystick-knappen en gång för att gå ur huvudmenyn.

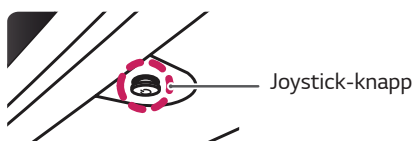

Knapp	Menyläge	Beskrivning
	Huvudmeny inaktiverad	Enables the main menu.
	Huvudmeny aktiverad	Stäng huvudmenyn. (Håll ner knappen för att stänga av monitorn)
	◀ Huvudmeny inaktiverad	Justerar monitorns volymnivå. (endast HDMI / DisplayPort.)
	◀ Huvudmeny aktiverad	Går till Ingång-funktionen.
	▶ Huvudmeny inaktiverad	Justerar monitorns volymnivå. (endast HDMI / DisplayPort.)
	▶ Huvudmeny aktiverad	Går till Meny-funktionen.
	▲ Huvudmeny inaktiverad	Aktiverar huvudmenyn.
	▲ Huvudmeny aktiverad	Stänger av monitorn.
	▼ Huvudmeny inaktiverad	Aktiverar huvudmenyn.
	▼ Huvudmeny aktiverad	Går till Spel Läge funktion.

Huvudmeny funktioner



Huvudmeny	Beskrivning
Meny	Konfigurerar skärminställningarna.
Spel Läge	Du kan ändra Bildläge till Spelläge.
Ingång	Ställer in ingångsläge.
Stäng av	Stänger av monitorn.
Stäng	Stäng huvudmenyn.

Anpassa inställningar

Meny > Snabbinställningar	Beskrivning	
Ljusstyrka	Justerar färgkontrast och ljusstyrka på skärmen.	
Kontrast		
Volym	Justerar volymen.	
	 OBS <ul style="list-style-type: none"> Du kan justera Ljud av/Ljud på genom att föra joysticken till ▼ i menyn Volym. 	
Relationen mellan	Justerar bildformat.	
	Wide	Visar video i bredbild, oavsett videosignalingång.
	Original	Visar en video enligt inkommande videosignals bildformat.
SMART ENERGY SAVING	Hög	Möjliggör SMART ENERGY SAVING du kan spara energi med denna högenergi besparingsfunktion.
	Låg	Möjliggör SMART ENERGY SAVING du kan spara energi med denna lågenergi besparingsfunktion.
	Av	Inaktiverar SMART ENERGY SAVING .

* SMART ENERGY SAVING : Spara energi genom att använda luminans ersättning algoritim.

OBS



- Bildskärmen kan se likadan ut för Vidvinkel, standard alternativet vid rekommenderad upplösning (1920 x 1080).
- Förhållandet är inaktiverat i sammanflätad signal.
- Sparande av data beror på panelen. Dessa värden bör vara olika för varje panel och panel leverantör. Om alternativet SMART ENERGY SAVING är Hög eller Låg, blir monitorns luminans högre eller lägre beroende på källa.

Anpassa inställningar

Meny > Bild	Beskrivning		
Bildläge	Egen	Låter användaren justera varje element. Färgläget i huvudmenyn kan justeras.	
	Läsare 1	I detta läge justeras skärmen till det bästa för tidning. Om du vill ha skärmen ljusare, kan du styra ljusstyrkan i OSD.	
	Läsare 2	I detta läge justeras skärmen till det bästa för tecknat. Om du vill ha skärmen ljusare, kan du styra ljusstyrkan i OSD.	
	Foto	Optimerar skärmen för att visa foton.	
	Bio	Optimerar skärmen för att förbättra de visuella effekterna av en video.	
	Färg Svaghet	Detta läge är för användare som inte kan skilja mellan rött och grönt. Det gör att användare med färgblindhet att skilja mellan de två färgerna.	
	Spel för FPS 1	Detta läge är optimerat för FPS-spel.	
	Spel för FPS 2	Det har ett högre svart stabilisatorvärde än FPS Spel 1. Det är lämpligt för mycket mörka FPS-spel.	
	RTS-Spel	Det här läget är optimerat för RTS-spel.	
Egen(Spel)	I det här läget kan användarna skraddarsy olika element inklusive spelrelaterade alternativ.		
Bildjustering	SUPER RESOLUTION+	Hög	Optimerad bildkvalitet visas när en användare vill ha kristallklara bilder. Det är effektivt för högkvalitativ video eller spel.
		Mellan	Den optimerade bildkvalitén visas när en användare vill ha bilder mellan låg- och högläge för bekvämt tittande. Det är effektivt för UCC eller SD-video.
		Låg	Optimerad bildkvalitet visas när en användare vill ha jämna och naturliga bilder. Det är effektivt för långsamma rörliga bilder eller stillbilder.
		Av	Välj det här alternativet för daglig visning. SUPER RESOLUTION+ är avstängt i det här läget.
	Skärpa	Justerar skärmens skärpa.	
	Svartnivå	Ställer in offset nivå (endast HDMI).	
		• Offset: som en referens för en videosignal, detta är den mörkaste färgen skärmen kan visa.	
		Hög	Behåller skärmens aktuella kontrastförhållande.
DFC	Låg	Sänker svarta nivåer och höjer de vita nivåerna från det aktuella kontrastförhållandet på skärmen.	
	På	Justerar ljusstyrkan automatiskt beroende på skärmen.	
Justering för spel	Av	Av	Inaktiverar DFC funktionen.
		Svarstid	Sätter en svarstid för visade bilder baserat på skärmens hastighet. För en normal miljö, är det rekommenderat att du använder Normal. För en snabb rörlig bild, är det rekommenderat att du använder Hög. Inställning till Hög kan orsaka inbrända bilder.
		Hög	Ställer svarstid till Hög.
		Mellan	Ställer svarstid till Mellan.
		Låg	Ställer svarstid till Låg.
Av	Använder inte svarstidens förbättringsfunktion.		

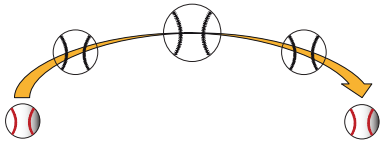
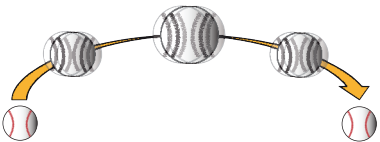

OBS

- Detta är ett tillägg för användare med defekt färgseende. Därför, om du känner dig obekvämt med skärmen, stäng av denna funktion.
- Denna funktion kan inte urskilja vissa färger i vissa bilder.

Justering för spel	FreeSync	<p>Tillhandahåller sömlösa och naturliga bilder genom att synkronisera insignalens vertikala frekvens med den hos utsignalen.</p> <p> VARNING</p> <ul style="list-style-type: none"> • Gränssnitt som stöds: DisplayPort,HDMI. • Grafikkort som stöds: Ett grafikkort som stödjer AMD:s FreeSync är nödvändigt. • Version som stöds: Se till att uppdatera grafikkortet till den senaste drivrutinen. • För mer information och krav, se AMD:s hemsida http://www.amd.com/FreeSync • FreeSync och 1ms Motion Blur Reduction kan inte aktiveras samtidigt. 	
		På	FreeSync-funktionen På.
		Av	FreeSync-funktionen Av.
	Svart Stabilisering	<p>Svart Stabilisering: Du kan kontrollera den svarta kontrasten för att få bättre transparens för mörka motiv. Ökning av Svart Stabilisering värde gör de låga gråområdena på skärmen ljusare. (Du kan lätt urskilja objekt på mörka spelskärmar.) Minskning av Svart Stabilisering värdet gör de låga gråområdena mörkare och ökar skärmens dynamiska kontrast.</p>	
1ms Motion Blur Reduction	På	<p>Detta läge minimerar rörelseoskärpa i snabbbrörliga videor. För att ha full nytta av denna funktion, välj 1920 x 1080 @ 75 Hz innan du aktiverar 1ms Motion Blur Reduction.</p>  <p>Denna funktion är tillgänglig för följande vertikal frekvens. (endast HDMI / DisplayPort.)</p>	
	Av	<p>Stänger av 1ms Motion Blur Reduction läge Av.</p> 	
		<p> OBS</p> <ul style="list-style-type: none"> • För att minska rörelseoskärpa, är ljusstyrkan reducerad med bakgrundsbelysnings kontroll. • 1ms Motion Blur Reduction och FreeSync funktionen kan inte användas samtidigt. • Denna funktion är speloptimerad. • Den är rekommenderad att stängas av när du inte använder spelfunktionen. 	
Cross Hair	<p>Hårkorset ger ett riktmärke på mitten av skärmen för First Person Shooter (FPS) spel. Användare kan bland fyra olika Cross Hair välja vilket Cross Hair som passar deras spelmiljö.</p> <ul style="list-style-type: none"> • När monitorn är avstängd eller går till energisparläge, stängs Hårkors funktionen automatiskt Av. 		

Färgjustering	Gamma	Ju högre gammavärde, desto mörkare blir bilden. Likaså gäller att ju lägre gammavärde, desto ljusare blir bilden. Om du inte behöver justera gammainställningar, välj Av.
	Färgtemp	Väljer den fabriksinställda bildfärgen. Varm: Ställer in skärmens färg till en rödaktig ton. Mellan: Ställer in skärmens färg mellan en röd och blå ton. Kall: Ställer in skärmens färg till en blåaktig ton. Egen: Användaren kan justera den till röd, grön eller blå genom anpassning.
	Röd/Grön/Blå	Du kan anpassa bildens färg med Röd, Grön och Blå färger.
	Sex Färger	Uppfyller användarkraven för färger genom att justera färg och mättnad av de sex färgerna (Röd_Nyans, Röd_Mättnad, Grön_Nyans, Grön_Mättnad, Blå_Nyans, Blå_Mättnad, Cyan_Nyans, Cyan_Mättnad, Magenta_Nyans, Magenta_Mättnad, Gul_Nyans, Gul_Mättnad) och sparar inställningarna. *Nyans: Justerar tonen på skärmen. *Mättnad: Justerar mättnad för skärmens färger. Ju lägre värde, mindre mättad och färgerna blir ljusare blir. Ju högre värde, desto mer mättade och färgerna blir mörkare.
	Återställ	Återställer färginställningar till standardinställningarna.
Bildskärm	Horisontal	Om du vill flytta bilden till vänster och höger.
	Vertikal	Om du vill flytta bilden uppåt och nedåt.
	Klocka	För att minimera vertikala streck eller ränder på skärmens bakgrund. Den horisontella skärmstorleken kommer också att ändras.
	Fas	För att justera skärmens fokus. Med det här alternativet kan du ta bort allt horisontellt brus och förtydliga eller skärpa tecken.

Anpassa inställningar

Meny > Generell	Beskrivning	
Språk	För att välja det språk som används vid visning av kontrollnamn.	
Strömlysdiod	Slår på strömindikatorn på framsidan av monitorn på/av.	
	På	Strömindikatorn slås på automatiskt.
	Av	Strömindikatorn stängs av.
Automatisk Standby	Monitorn växlar automatiskt till viloläge efter en viss tid.	
Upplösning	Användaren kan ställa in önskad upplösning. Detta alternativ är endast aktiverat när skärmapplösningen på datorn är inställd på följande (endast D-SUB).	
	 OBS Funktionen aktiveras endast när skärmapplösningen på datorn är inställd på följande, förutom att PC-utgången har fel upplösning.	
	1024x768, 1280x768, 1360x768, 1366x768, Av	
	1280x960, 1600x900, Av	
OSD Lås	Förhindrar felaktig tangentinmatning.	
	På	Tangentinmatning är inaktiverad.
	 OBS <ul style="list-style-type: none"> Alla funktioner utom för OSD Lås läge, Ljustyrka, Kontrast, ingång och Volym är inaktiverade. 	
	Av	Tangentinmatning är aktiverad.

Meny > Autokonfiguration	Beskrivning
Vill du autokonfigurera?	
Ja	Kör Automatisk konfiguration för optimal visning i D-SUB.
Avbryt	Avbryt val.

OBS

- Denna funktion är aktiverad endast i analog inmatning.

Meny > Fabriksinst.	Beskrivning
Vill du återställa dina inställningar?	
Fabriksinst.	Återgår till standardinställningarna.
Avbryt	Avbryt val

PROBLEMLÖSNING

Kontrollera följande innan du ringer efter service.

Ingen bild visas	
Är strömkabeln till bildskärmen ansluten?	<ul style="list-style-type: none"> Kontrollera och se om strömsladden är ordentligt ansluten till vägguttaget.
Är strömindikatorns ljus på?	<ul style="list-style-type: none"> Tryck på strömbrytaren.
Ser du en "Utanför Frekvensområdet"-meddelande på skärmen?	<ul style="list-style-type: none"> Detta meddelande visas när signalen från datorn (grafikkortet) är utanför horisontell eller vertikal frekvens på bildskärmen. Se "Specifikationer" i den här bruksanvisningen och konfigurera skärmen igen.
Ser du en "Ingen Signal"-meddelande på skärmen?	<ul style="list-style-type: none"> När monitorn visar "Ingen Signal", går monitorn till DPM-läge. När monitorn har "Ingen Signal" i 5 minuter, går monitorn till DPM-läge.

Kan du inte styra vissa funktioner i OSD?	
Kan du inte välja någon meny i OSD?	<ul style="list-style-type: none"> Du kan låsa upp OSD-kontrollerna när som helst genom att gå till OSD-läs meny och ändra objekt till Av.



VARNING

- Kontrollera **Kontrollpanel ► Bildskärm ► Inställningar** och se om frekvensen eller upplösningen har ändrats. Om Ja, justera grafikkortet till rekommenderad upplösning.
- Om den rekommenderade upplösningen (optimal upplösning) inte är vald, kan bokstäverna bli suddiga och skärmen kan vara nedtonad, stympad eller partisk. Var noga med att välja rekommenderad upplösning.
- Inställningsmetoden kan skilja mellan olika datorer och O/S (Operativsystem) och upplösningen som nämns ovan kanske inte stöds av grafikkortets prestanda. I sådant fall, vänd dig till dator- eller grafikkorts tillverkare.

Visad bild är felaktig	
Skärmfärgen är mono- eller onormal.	<ul style="list-style-type: none"> Kontrollera om signalkabeln är korrekt ansluten och använd en skruvmejsel till att fästa vid behov. Kontrollera att grafikkortet sitter ordentligt i spåret. Ställ in färginställning till högre än 24 bitar true color (färgdjup) på Kontrollpanel ► Inställningar.
Skärmen blinkar.	<ul style="list-style-type: none"> Kontrollera om skärmen är inställd på sammanflätat läge och om Ja, ändra till den rekommenderade upplösningen.

Ser du ett "Okänd skärm, Plug & Play (VESA DDC) monitor hittad"-meddelande?	
Har du installerat skärmdrivrutinen?	<ul style="list-style-type: none"> Var noga med att installera bildskärmens drivrutin från drivrutin CD:n (eller diskett) som kommer med bildskärmen. Eller så kan du också ladda ner drivrutinen från vår webbplats: http://www.lg.com. Se till att kontrollera om grafikkortet stöder Plug & Play-funktionen.

Skärmen flimrar.	
Har du valt den rekommenderade upplösningen?	<ul style="list-style-type: none"> Om den valda upplösningen är HDMI 1080i 60/50 Hz, kan skärmen flimra. Ändra upplösningen till den rekommenderade upplösningen 1080P.

SPECIFIKATIONER

24MP59G

LCD-skärm	Typ	TFT (Thin Film Transistor) LCD (Liquid Crystal Display)-skärm
	Pixel avstånd	0,2745mm x 0,2745mm
Upplösning	Maximal upplösning	1920 x 1080 @ 75 Hz (endast HDMI / DisplayPort.)
	Rekommenderad upplösning	1920 x 1080 @ 60 Hz
Video signal	Horisontell frekvens	HDMI : 30 kHz - 85 kHz DP : 30 kHz - 85 kHz D-SUB: 30 kHz - 85 kHz
	Vertikal frekvens	HDMI : 40 Hz - 75 Hz DP : 40 Hz - 75 Hz D-SUB: 40 Hz - 75 Hz
	Synkronisering	Separate Sync, Digital.
Ingångsanslutning	HDMI IN, DP(DisplayPort) IN, D-SUB IN, HP OUT	
Ineffekt	19 V ---1,3 A	
Energiförbrukning	På-läge : 17,1 W Typ. (ENERGY STAR® standard) * 22 W Typ. (Utgående tillstånd) ** Viloläge ≤ 0,3 W Från-läge ≤ 0,3 W	
AC/DC-adapter	Typ ADS-40SG-19-3 19032G, SHENZHEN HONOR ELECTRONIC produktion Eller typ ADS-40FSG-19 19032GPG-1, SHENZHEN HONOR ELECTRONIC produktion Eller typ ADS-40FSG-19 19032GPBR-1, SHENZHEN HONOR ELECTRONIC produktion Eller typ ADS-40FSG-19 19032GPI-1, SHENZHEN HONOR ELECTRONIC produktion Eller typ ADS-40FSG-19 19032GPCU-1, SHENZHEN HONOR ELECTRONIC produktion Eller typ ADS-32FSG-19 19032EPCU-1L, SHENZHEN HONOR ELECTRONIC produktion Eller typ LCAP21A, LIEN CHANG ELECTRONIC ENTERPRISE produktion Eller typ LCAP26A-A, LIEN CHANG ELECTRONIC ENTERPRISE produktion Eller typ LCAP26A-E, LIEN CHANG ELECTRONIC ENTERPRISE produktion Eller typ LCAP26A-I, LIEN CHANG ELECTRONIC ENTERPRISE produktion Eller typ LCAP26A-B, LIEN CHANG ELECTRONIC ENTERPRISE produktion Eller typ LCAP51A, LIEN CHANG ELECTRONIC ENTERPRISE produktion Eller typ PA-1031-23, Lite-On Technology Corporation produktion Uteffekt : 19 V --- 1,7 A	
Miljöförhållanden	Drifttemperatur	0 °C to 40 °C
	Luftfuktighet	< 80%
	Förvaringstemperatur	-20 °C to 60 °C
	Lagring luftfuktighet	< 85 %
Dimension	Monitor storlek (Bredd x Höjd x Djup)	
	Med stativ	550,5 mm x 419,9 mm x 204,1 mm
	Utan stativ	550,5 mm x 332,1 mm x 85,5 mm
Vikt (utan förpackning)	Med stativ	3,2 Kg
	Utan stativ	2,8 Kg

Produktspecifikationerna ovan kan ändras utan föregående meddelande på grund av uppgradering av produktens funktioner.

* Strömförbrukningen kan skilja sig vid olika drifttillstånd och monitorinställningar.

* Strömförbrukning i På-läge mäts med ENERGY STAR® teststandard.

** Strömförbrukningen i On-läge mäts med LGE teststandard (Fullt vitmönster, Maximal upplösning).

SPECIFIKATIONER

27MP59G

LCD-skärm	Typ	TFT (Thin Film Transistor) LCD (Liquid Crystal Display)-skärm
	Pixel avstånd	0,3114mm x 0,3114mm
Upplösning	Maximal upplösning	1920 x 1080 @ 75 Hz (Only HDMI / DisplayPort.)
		1920 x 1080 @ 60 Hz (D-sub)
	Rekommenderad upplösning	1920 x 1080 @ 60 Hz
Video signal	Horisontell frekvens	HDMI : 30 kHz - 85 kHz DP : 30 kHz - 85 kHz D-SUB: 30 kHz - 85 kHz
	Vertikal frekvens	HDMI : 40 Hz - 75 Hz DP : 40 Hz - 75 Hz D-SUB: 40 Hz - 75 Hz
	Synkronisering	Separate Sync, Digital.
Ingånganslutning	HDMI IN, DP(DisplayPort) IN, D-SUB IN, HP OUT	
Ineffekt	19 V ---1,6 A	
Energiförbrukning	På Läge : 20,3 W Typ. (ENERGY STAR® standard) * 26,5 W Typ. (Utgående tillstånd) ** Viloläge ≤ 0,3 W Från läge ≤ 0,3 W	
AC/DC-adapter	Typ ADS-45SN-19-3 19040G, SHENZHEN HONOR ELECTRONIC produktion Eller typ LCAP21C, LIEN CHANG ELECTRONIC ENTERPRISE produktion Eller typ LCAP26B-E, LIEN CHANG ELECTRONIC ENTERPRISE produktion	
	Uteffekt: 19 V --- 2,1 A	
Miljöförhållanden	Drifttemperatur	0 °C to 40 °C
	Luftfuktighet	< 80%
	Förvaringstemperatur Lagring luftfuktighet	-20 °C to 60 °C < 85 %
Dimension	Monitor storlek (Bredd x Höjd x Djup)	
	Med stativ	634,1 mm x 470,5 mm x 204,1mm
	Utan stativ	634,1 mm x 382,7 mm x 91,1 mm
Vikt (utan förpackning)	Med stativ	4,3 kg
	Utan stativ	3,9 kg

Produktspecifikationerna ovan kan ändras utan föregående meddelande på grund av uppgradering av produktens funktioner.

* Strömförbrukningen kan skilja sig vid olika drifttillstånd och monitorinställningar.

* Strömförbrukning i På-läge mäts med ENERGY STAR® teststandard.

** Strömförbrukningen i On-läge mäts med LGE teststandard (Fullt vitmönster, Maximal upplösning).

Förinställda lägen (Upplösning)

D-SUB/ HDMI/ DP PC Timing

Visningslägen (Upplösning)	Horisontell frekvens (kHz)	Vertikal frekvens (Hz)	Polaritet (H/V)	
720 x 400	31,468	70	-/+	
640 x 480	31,469	60	-/-	
640 x 480	37,500	75	-/-	
800 x 600	37,879	60	+/+	
800 x 600	46,875	75	+/+	
1024 x 768	48,363	60	-/-	
1024 x 768	60,023	75	+/+	
1152 x 864	67,500	75	+/+	
1280 x 1024	63,981	60	+/+	
1280 x 1024	79,976	75	+/+	
1680 x 1050	65,290	60	-/+	
1920 x 1080	67,500	60	+/+	Rekommenderat läge
1920 x 1080	83,89	75	+/+	(endast HDMI / DisplayPort.)

HDMI AV Timing

Fabriksstöd läge (Förinställt läge)	Horisontell frekvens (kHz)	Vertikal frekvens (Hz)	HDMI
480P	31,50	60	0
576P	31,25	50	0
720P	37,50	50	0
720P	45,00	60	0
1080P	56,25	50	0
1080P	67,50	60	0 Rekommenderat läge

Strömindikator LED

Läge	LED Färg
På-läge	Vit
Viloläge	Av
Från-läge	Av



Denna enhet uppfyller EMC kraven för hushållsapparater (Klass B) och är avsedd för hemmabruk. Den här enheten kan användas i alla regioner. Läs bruksanvisningen (CD) noggrant och ha den till hands. Observera att etiketten på produkten innehåller information om teknisk support.

MODELL _____

SERIE _____



ENERGY STAR® is a set of power-saving guidelines issued by the U.S. Environmental Protection Agency (EPA).

As an ENERGY STAR® Partner LGE U. S. A., Inc. has determined that this product meets the ENERGY STAR® guidelines for energy efficiency.

Refer to ENERGYSTAR.gov for more information on the ENERGY STAR® program.